

# ГОРИЗОНТАЛЬНЫЕ АЛЮМИНИЕВЫЕ ЖАЛЮЗИ

описание и техническая  
информация



16 мм



25 мм



50 мм



## СОДЕРЖАНИЕ

<b>ВВЕДЕНИЕ</b>	<b>1.3</b>
<b>ГОРИЗОНТАЛЬНЫЕ ЖАЛЮЗИ 16/25 ММ</b>	<b>1.6</b>
• ПАРАМЕТРЫ ИЗДЕЛИЯ	1.6
• ДОПОЛНИТЕЛЬНЫЕ ОПЦИИ	1.7
• СПЕЦИАЛЬНЫЕ МОДЕЛИ	1.8
• ИНСТРУКЦИЯ ПО ЗАМЕРУ	1.11
<b>МЕЖРАМНЫЕ ГОРИЗОНТАЛЬНЫЕ ЖАЛЮЗИ 16/25 ММ</b>	<b>1.12</b>
<b>КАССЕТНЫЕ ГОРИЗОНТАЛЬНЫЕ ЖАЛЮЗИ 16/25 ММ. СИСИТЕМА ВЕНУС</b>	<b>1.14</b>
• ПАРАМЕТРЫ ИЗДЕЛИЯ	1.15
• ДОПОЛНИТЕЛЬНЫЕ ОПЦИИ	1.16
• ИНСТРУКЦИЯ ПО ЗАМЕРУ	1.18
<b>ГОРИЗОНТАЛЬНЫЕ ЖАЛЮЗИ 50 ММ</b>	<b>1.19</b>
• ПАРАМЕТРЫ ИЗДЕЛИЯ	1.19
• ДОПОЛНИТЕЛЬНЫЕ ОПЦИИ	1.20
• СПЕЦИАЛЬНЫЕ МОДЕЛИ	1.21
• ИНСТРУКЦИЯ ПО ЗАМЕРУ	1.23



## ВВЕДЕНИЕ

Горизонтальные алюминиевые жалюзи Amigo® – широко известный и популярный вид современной солнцезащитной продукции. Конструкция жалюзи выполнена из стальных профилей, встроенных в верхний карниз механизмов поворота и подъема, горизонтально расположенных алюминиевых ламелей, соединенных в полотно посредством прочных веревок и лесенки. Поворот и подъем ламелей позволяет эффективно регулировать световой поток, обеспечивать оптимальную солнцезащиту и приватность.

Горизонтальные жалюзи марки Amigo® обладают высокими функциональными и декоративными свойствами. Они прекрасно выглядят в современных интерьерах, подчеркивая чистоту и ясность линий. Инновационные технологии обработки и окраски алюминиевой полосы позволяют создавать такие отделки и текстуры, которые позволяют с успехом использовать горизонтальные жалюзи в интерьерах любого стиля.

Заслуженная репутация горизонтальных жалюзи Amigo® поддерживается их исключительными свойствами:

### ФУНКЦИОНАЛЬНОСТЬ

- Оптимизация светового потока за счет поворота ламелей
- Комфортное и легкое управление
- Широкий выбор типов управления
- Три вида перфорации для оптимального регулирования освещенности

### ДОЛГОВЕЧНОСТЬ

- Ламели из упругой алюминиевой полосы
- Стойкая к истиранию и выгоранию окраска
- Прочные стальные карнизы
- Надежные механизмы управления

### ДЕКОРАТИВНОСТЬ



- Все видимые компоненты изделия сочетаются по цвету
- Широкая цветовая палитра
- Декоративные покрытия (металлик, перламутр) и модные структуры (замша)
- Возможно комбинирование 2-3х цветов/текстур ламелей

## КАК ПРАВИЛЬНО ЗАКАЗАТЬ АЛЮМИНИЕВЫЕ ЖАЛЮЗИ AMIGO?

1. В зависимости от места установки изделия (снаружи/внутри проема, на раму окна, между сдвоенными рамами) и вида предполагаемого изделия определите нужную вам **МОДЕЛЬ**.
2. Если размеры изделия невелики, выберите модель с ламелями 16/25 мм; если размеры изделия среднего или большого размера, выберите модель с ламелями 25/50 мм.
3. Если для выбранной вами модели предложено несколько способов управления (механическое/электрическое), выберите нужное вам **УПРАВЛЕНИЕ**.
4. Если необходима дополнительная фиксация жалюзи, выберите **ВАРИАНТ БОКОВОЙ** или **НИЖНЕЙ ФИКСАЦИИ**.
5. При заказе классической системы или жалюзи с декоративной лесенкой в бланке заказа следует указать выбранный цвет фурнитуры
6. При заказе моделей сложных форм (трапеции, круглые) в примечании бланка заказа следует указать точную конфигурацию и размеры требуемого изделия.
7. Сведения о необходимых крепежных элементах можно легко найти в соответствующем разделе выбранной вами модели. При этом по чертежу габаритных размеров выбранной вами модели убедитесь, что заказанные вами жалюзи не будут препятствовать открыванию окна.
8. Произведите **ЗАМЕРЫ** вашего окна/проема согласно нашим рекомендациям и чертежам к соответствующим моделям горизонтальных алюминиевых жалюзи.
9. Обратите внимание на то, не нарушают ли ваши замеры **ПРЕДЕЛЬНЫЕ ОГРАНИЧЕНИЯ** для выбранной вами модели – см. соответствующую таблицу предельных размеров.
10. Подробно заполните **БЛАНК ЗАКАЗА**, сообщив все необходимые сведения: размеры; сторону (слева/справа) и длину управления; код цвета и ширину ламелей 16/25/50 мм; дополнительные опции.
11. Сведения о стоимости вашего заказа вы можете получить самостоятельно, следуя нашим рекомендациям – см. **РАСЧЕТ СТОИМОСТИ** и прилагаемый прейскурант.
12. Если вы затрудняетесь составить заказ по каким-либо причинам, незамедлительно обращайтесь в контактную службу поставщика. Мы постараемся решить ваши проблемы!

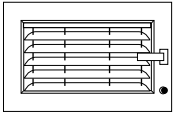

**МОДЕЛИ ГОРИЗОНТАЛЬНЫХ  
ЖАЛЮЗИ 16/25/50 ММ**

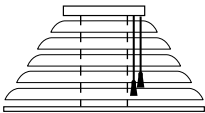
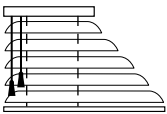
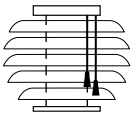
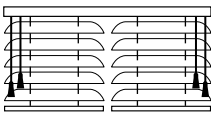
МОДЕЛЬ		16	25	50	⚡
<b>СВОБОДНОВИСЯЩИЕ (СТАНДАРТ)</b>		•	•	•	•
<b>МЕЖРАМНЫЕ</b>		•	•		•
<b>КАССЕТНЫЕ</b>		•	•		•
<b>ТРАПЕЦИЯ</b>		•	•	•	•
<b>ПРЯМОУГОЛЬНАЯ ТРАПЕЦИЯ</b>		•	•	•	•
<b>КРУГ</b>		•	•	•	
<b>ДВА В ОДНОМ</b>		•	•	•	•

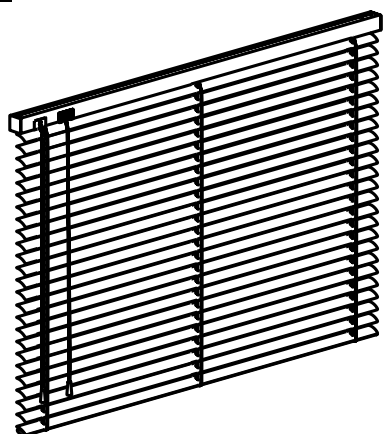
**ГОРИЗОНТАЛЬНЫЕ  
ЖАЛЮЗИ 16/25 ММ**

Система открытых горизонтальных алюминиевых жалюзи – это известный и наиболее популярный вид солнцезащитной продукции, применяемый для закрытия небольших и средних проемов и монтажа как непосредственно на раму окна, так и в/на проем.

Конструкция жалюзи выполнена из стальных профилей, встроенных в верхний карниз механизмов поворота и подъема, горизонтально расположенных ламелей, соединенных в полотно при помощи лесенок и веревок. Поворот и подъем ламелей позволяет эффективно регулировать световой поток, обеспечивать оптимальную солнцезащиту и приватность.

Благодаря надежным механизмам управления, удобству эксплуатации и ухода, а также широкой цветовой палитре как фурнитуры, так и ламелей, данный вид солнцезащитной системы является одним из наиболее востребованных среди покупателей.

### Цветовая гамма фурнитуры

Цвета верхнего и нижнего карнизов, а также шнуры и лесенки подбираются максимально близко к цвету полотна ламелей автоматически при изготовлении изделия.

### Гарантийные размеры

Ширина ламелей, мм	Ширина, см		Высота, см		Макс. площадь, кв.м	Длина управления*, см		Угол наклона изделия, °
	Мин.	Макс.	Мин.	Макс.		Мин.	Макс.	
16	25	210	30	300	7,0	50	300 (прут)/ не ограничена (веревка)	0
25	25	285						
16 наклонные**	25	110	50	150	7,0	50	300 (прут)/ не ограничена (веревка)	15
25 наклонные**	25	130						

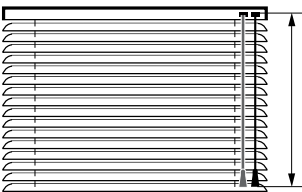
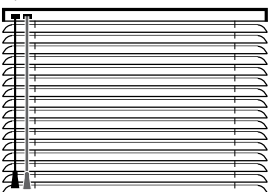
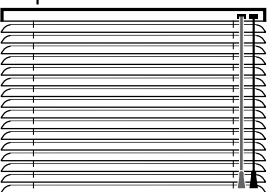

\*\* С боковой фиксацией и при установке под углом. В случае установки без наклона изделия с боковой фиксацией см. гарантийные размеры 16 и 25 мм.

### Параметры изделия

№	Название	Описание	
1.	Ширина ламели	16 мм 25 мм	-
2.	Длина управления	<input checked="" type="checkbox"/> 3/4 х высота изделия <input type="checkbox"/> Любая	<p>Указывается длина веревки. При этом длина прута выбирается ближайшая меньше из: 0.5м; 0.8м; 1.0м; 1.2м; 1.5м; 1.8м. Пруты длиной свыше 1.8м состоят из двух соединенных между собой частей с длинами, указанными выше.</p> 
3.	Сторона управления	<input type="checkbox"/> Слева <input checked="" type="checkbox"/> Справа	<div style="display: flex; justify-content: space-around;"> <div style="text-align: center;"> <p>Слева</p>  </div> <div style="text-align: center;"> <p>Справа</p>  </div> </div>



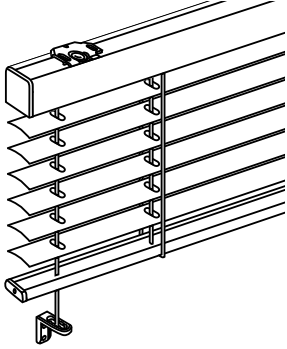
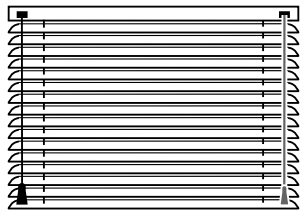
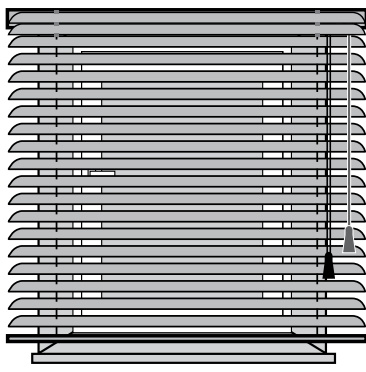
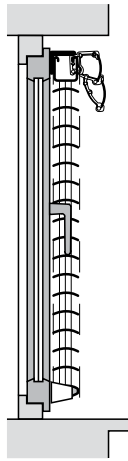

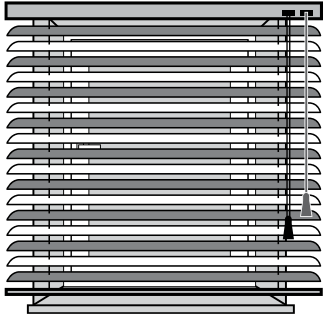
**ГОРИЗОНТАЛЬНЫЕ  
ЖАЛЮЗИ 16/25 ММ**
**Дополнительные опции**

№	Название	Примечание	
1.	Боковая фиксация 	<p>Стальные тросы диаметром 1мм в ПВХ оплетке, проходящие по бокам изделия. Тросы крепятся внутри верхнего карниза, проходят сквозь все ламели на расстоянии 13мм от края и фиксируются снизу.</p> <p>Боковая фиксация предназначена для предотвращения раскачивания изделия при его установке на створку, дверь или в случае постоянных сквозняков. Также это решение для наклонных изделий.</p>	
2.	Разведенное управление	<p>Расположение веревки и прута управления с разных сторон. Используется по умолчанию при ширине изделия менее 43,5 см. При больших ширинах применяется опционально.</p>	
3.	Валанс	<p>Две ламели 25мм без отверстий, закрывающие верхний карниз с лицевой стороны. Длина валанса равна ширине изделия.</p>	<div style="display: flex; justify-content: space-around;"> <div style="text-align: center;">  <p>Вид спереди</p> </div> <div style="text-align: center;">  <p>Вид сбоку</p> </div> </div>
4	Сочетание в одном изделии ламелей разного цвета/ фактуры 	<p>В заявке описать цвета ленты и условия их сочетания.</p>	

**ГОРИЗОНТАЛЬНЫЕ  
ЖАЛЮЗИ 16/25 ММ**

**Дополнительные опции**

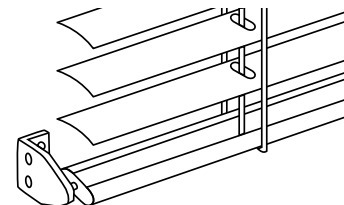
№	Название	Примечание
5.	Держатель нижнего карниза	Изделие работает только на поворот.
6.	Кронштейны для окон ПВХ	Выбирается в случае установки без сверления на открывающиеся створки окон.



**Комплект поставки**

- Изделие
- Комплект кронштейнов

Ширина изделия, м	Количество кронштейнов, шт.
до 1,50	2
1,50-1,80	3
1,80 -2,30	4
2,30-2,80	5
свыше 2,80	6

- Инструкция по установке
- Гарантийный талон

**СПЕЦИАЛЬНЫЕ МОДЕЛИ**

1. Трапеции и прямоугольные трапеции, 16 и 25 мм.

Модели предназначены для закрытия проемов окон трапециевидной формы с небольшим скошенным краем. Верхний карниз расположен всегда горизонтально. При установке внутрь проема изделия работают только на поворот ламелей. Боковая фиксация не предусмотрена. Шнур и прут управления могут располагаться с любой стороны. Для прямоугольных трапеций рекомендуется их расположение с прямой стороны. Величина скоса D ограничена следующими размерами:

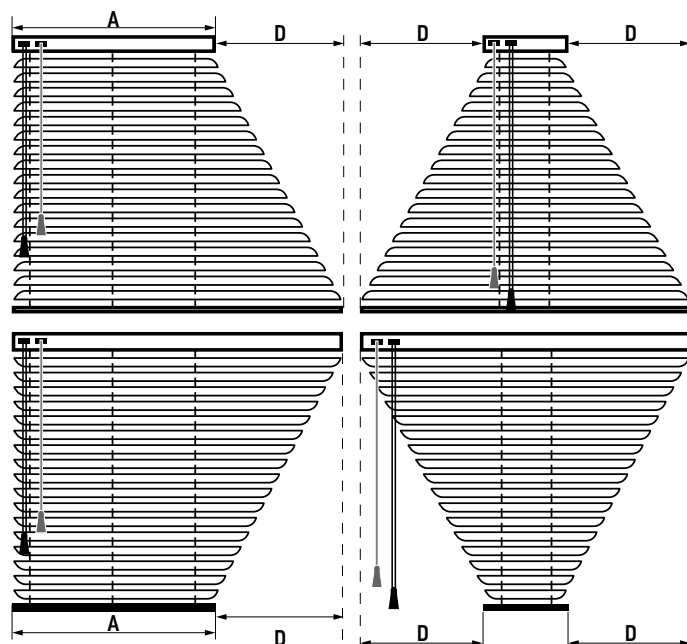

Ширина ламели	16 мм	25 мм
Величина скоса D	15 см	25 см

Для прямоугольных трапеций необходимо чтобы размер A всегда был больше D, в противном случае изделия будут перекошены.

Гарантийные размеры трапеций и прямоугольных трапеций соответствуют изделиям прямоугольной формы.





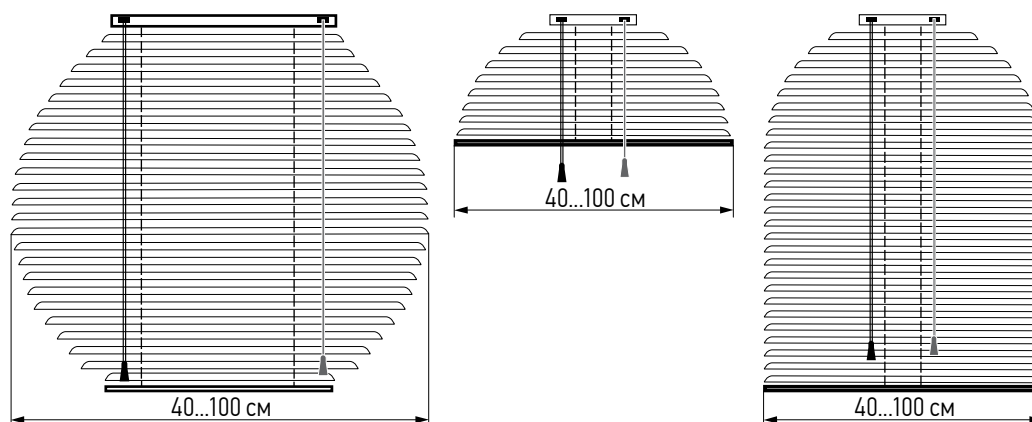

**ГОРИЗОНТАЛЬНЫЕ  
ЖАЛЮЗИ 16/25 ММ**

## 2. Круги, полукруги, совмещенные модели, 16 и 25 мм

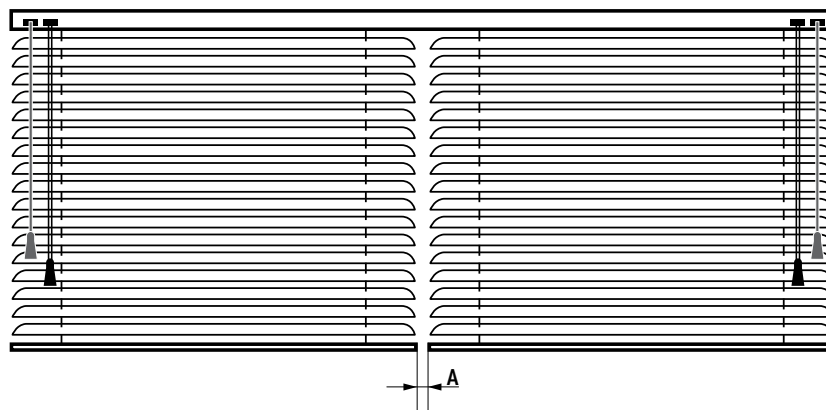

Модели предназначены для закрытия проемов окон круглой, полукруглой и совмещенной формы из полукруга и прямоугольника. Ширина верхнего карниза рассчитывается автоматически при изготовлении и составляет как правило около 20 см. При установке внутрь проема изделия работают только на поворот ламелей или на подъем только до точки с самой большой шириной. Боковая фиксация не предусмотрена. Шнур и прут управления располагаются всегда с разных сторон.

## 3. Два в одном, 16, 25 мм



Изделие с двумя полотнами и независимым или единым управлением на одном карнизе рекомендуется в случаях, когда два отдельных изделия установить невозможно или крайне затруднительно. Стандартный зазор А между полотнами – 0,5...1,0 см. Размеры каждой секции могут быть любыми.

Гарантийные размеры и опции соответствуют обычным изделиям прямоугольной формы.



## ГОРИЗОНТАЛЬНЫЕ ЖАЛЮЗИ 16/25 ММ

Технические особенности

### Высота изделия.

Допуск на высоту готового изделия составляет:

16мм лента: +12мм

25мм лента: +21мм

Например: в заявке указана высота 1,00м. Изделие получится высотой в промежутке от 1,00м до 1,021м

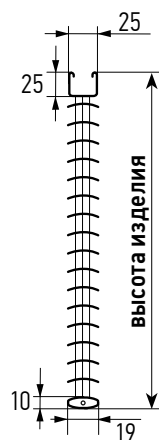

### Крепежные элементы.

Вкладываются в зависимости от выбранных опций и размеров изделия.

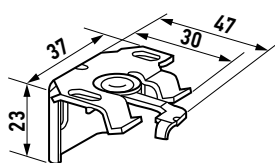

Кронштейн Холис  
240180-0000

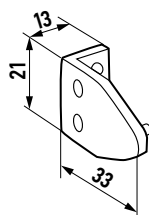

Держатель нижнего  
карниза Холис  
240172-0000

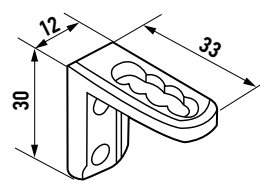

Кронштейн нижний  
тип В пластмассовый  
249181-0000



Пружинка  
249120-0000



Кольцо стопорное с винтом  
249110-0000



Кронштейн для  
горизонтального вала  
240190-0000

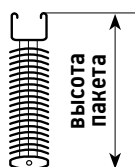

### Размеры изделия в собранном виде (высота пакета)

Высота жалюзи, см	Высота пакета, см	
	16 мм	25 мм
50	7,1	6,5
100	8,3	7,6
150	9,5	8,8
200	10,8	9,9
250	12,0	11,1
300	13,2	12,2





## ГОРИЗОНТАЛЬНЫЕ ЖАЛЮЗИ 16/25 ММ

Инструкция по замеру

### УСТАНОВКА В ПРОЕМ

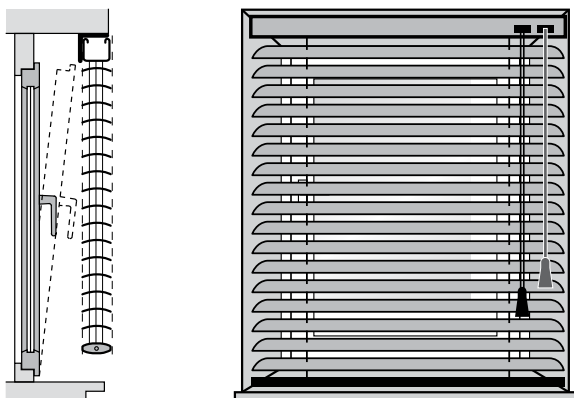

Рекомендации по замерам:

Ширина изделия = ширина проема – 0,5 см  
Высота изделия = высота проема

### УСТАНОВКА НА ПРОЕМ

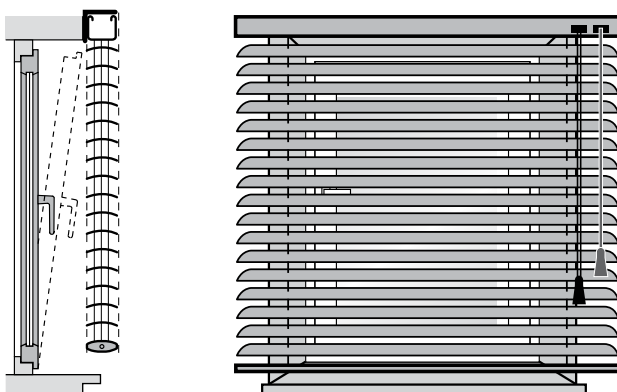

Рекомендации по замерам:

Ширина изделия = ширина проема + 10 ... 15 см  
Высота изделия = высота проема + 10 ... 15 см\*

\* Необходимо оценить высоту пакета, чтобы изделие не препятствовало открытию створки.

Для замера сложных форм необходимо обратиться к сотрудникам Amigo, предоставив фото и размеры проема/окна.





## МЕЖРАМНЫЕ ГОРИЗОНТАЛЬНЫЕ ЖАЛЮЗИ 16/25ММ

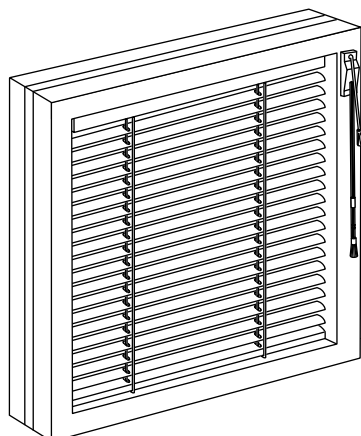
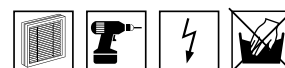

Межрамные жалюзи - это горизонтальные модели жалюзи с поворотными ламелями, предназначенные для установки между стеклами офисных перегородок.

Система управления такими жалюзи схожа с классическими моделями и позволяет регулировать поворот ламелей и подъем-опускание полотна, но так как система скрыта внутри перегородки, то управление выводится сбоку на раму через отверстие.

Данный вид системы полностью сохраняет внешний вид перегородки, не занимая пространство, так как по сути является ее частью.

### ЦВЕТОВАЯ ГАММА ФУРНИТУРЫ

Цвета верхнего и нижнего карнизов, а также шнуры и лесенки подбираются максимально близко к цвету полотна ламелей автоматически при изготовлении изделия.

### Гарантийные размеры

Ширина ламелей, мм	Ширина, см		Высота, см		Макс. площадь, кв.м
	Мин.	Макс.	Мин.	Макс.	
16	30	150	40	170	2,50
25					

### Параметры изделия

№	Название	Значение	Примечание
1.	Ширина ламели	16 мм 25 мм	-
2.	Длина управления	<input checked="" type="checkbox"/> 3/4 х высота изделия <input type="checkbox"/> Любая	Указывается длина веревки. 
3.	Сторона управления	<input type="checkbox"/> Слева <input type="checkbox"/> Справа	Слева  Справа



 **МЕЖРАМНЫЕ ГОРИЗОНТАЛЬНЫЕ  
ЖАЛЮЗИ 16/25 ММ**

**Дополнительные опции**

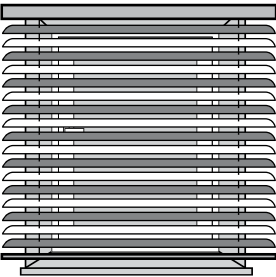
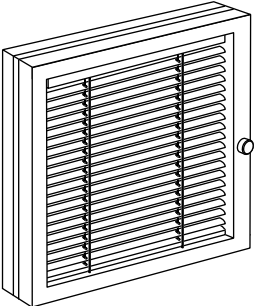
№	Название	Примечание
1.	Сочетание в одном изделии ламелей разного цвета/ фактуры (P)	<p>В заявке описать цвета ленты и условия их сочетания.</p> 
2.	Рычаг управления (P)	<p>Работа только на поворот ламелей</p> 

## МЕЖРАМНЫЕ ГОРИЗОНТАЛЬНЫЕ ЖАЛЮЗИ 16/25 ММ

### СПЕЦИАЛЬНЫЕ МОДЕЛИ И СЛОЖНЫЕ ФОРМЫ

Отсутствуют.

### Технические особенности

См. раздел Горизонтальные алюминиевые жалюзи 16/25 мм.

#### КРЕПЕЖНЫЕ ЭЛЕМЕНТЫ

Вкладываются в зависимости от выбранных опций и размеров изделия.

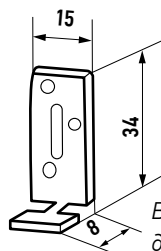

Вставка в кронштейн специальный для межрамных жалюзи 249281-0000

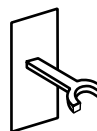

Фиксатор ручки для межрамных жалюзи 249270-0000

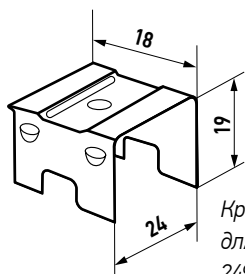

Кронштейн специальный для межрамных жалюзи 249280-0000



Держатель веревки для межрамных жалюзи 249278-0000

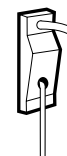

Переходник пружинный 249275-0000

#### КОМПЛЕКТ ПОСТАВКИ

- Изделие
- Комплект кронштейнов. Вид кронштейна зависит от типа установки. Кол-во см. раздел Горизонтальные алюминиевые жалюзи 16/25 мм.
- Инструкция по установке
- Гарантийный талон





## КАССЕТНЫЕ ГОРИЗОНТАЛЬНЫЕ ЖАЛЮЗИ 16/25 ММ

Система VENUS

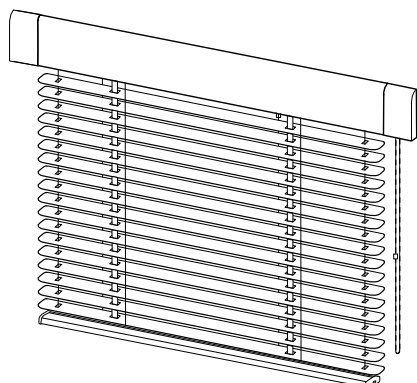

Система горизонтальных кассетных алюминиевых жалюзи, разработана специально для установки на рамы пластиковых окон. Благодаря особенностям конструкции полотно ламелей максимально приближено к стеклу, что позволяет обеспечить максимальное затемнение помещения, а кассета надежно защищает конструкцию и механизм жалюзи от пыли и грязи. Конструкция такого типа жалюзи выполнена из верхнего карниза, совмещенными механизмами подъема и поворота, горизонтально расположенных ламелей, соединенных в полотно посредством лесенок, лент и нижнего карниза. Поворот и подъем ламелей позволяет эффективно регулировать световой поток, обеспечивать оптимальную солнцезащиту и приватность. Благодаря надёжным механизмам управления, удобству эксплуатации и ухода, а также различным вариациям цветовой отделки данная система является востребованной и популярной у потребителей уже многие годы.

### Цветовая гамма

- белый
- серебро
- коричневый
- золотой дуб

### Гарантийные размеры

Ширина, м		Высота, м		Длина управления	
Мин.	Макс.	Мин.	Макс.	Мин.	Макс.
0,25	1,80	0,10	2,40	[Высота] – 10 см	Не ограничена

### КОМПЛЕКТ ПОСТАВКИ

- Изделие
- Держатель цепи
- Инструкция по установке
- Гарантийный талон

### Гарантийные размеры Venus 16/25 мм

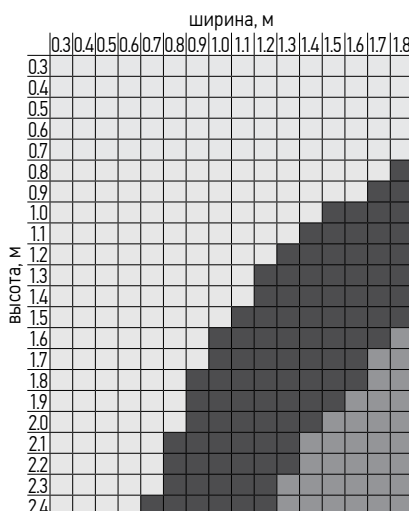

- Гарантийные размеры для всех цветов
- Гарантийные размеры только для изделий с редуктором и цепью-петлей
- Изделие не изготавливается

### Параметры изделия

№	Название	Значение	Примечание
1.	Ширина ламели	<input type="checkbox"/> 16 мм <input type="checkbox"/> 25 мм	-
2.	Цветовая гамма	<input type="checkbox"/> Белая <input type="checkbox"/> Серебро <input type="checkbox"/> Коричневая <input type="checkbox"/> Золотой дуб	-
3	Механизм управления	<input checked="" type="checkbox"/> Стопор <input type="checkbox"/> Редуктор <input type="checkbox"/> Без стопора	<b>Стопор</b> - механизм, предотвращающий самопроизвольное опускание ламелей. Устанавливается внутрь карниза при ширине более 43,5 см. <b>Редуктор</b> - механизм облегчающий подъем ламелей и предотвращающий их самопроизвольное опускание (рекомендуется для больших изделий) при помощи цепи-петли <b>Без стопора</b> - стандартное управление цепью без дополнительных механизмов. По умолчанию всегда при ширине менее 43,5 см





## КАССЕТНЫЕ ГОРИЗОНТАЛЬНЫЕ ЖАЛЮЗИ 16/25 ММ

Система ВЕНУС

### Параметры изделия

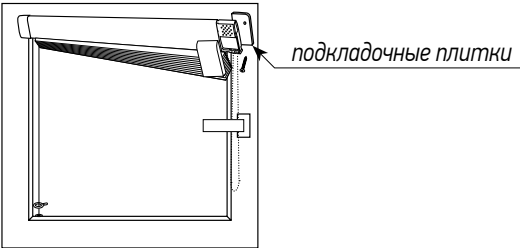
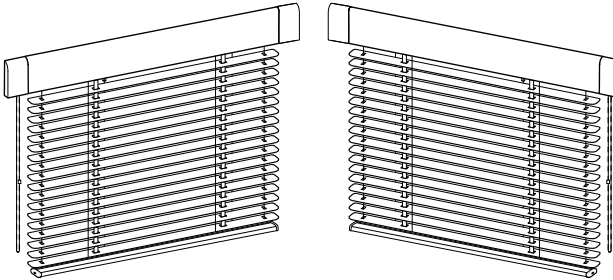
№	Название	Значение	Примечание
4.	Кол-во пар подкладочных плиток	Требуются при установке на окно с глубиной штапика менее 20мм. <b>Р</b> 0 (по умолчанию) 1 пара - глубина 16...19 мм 2 пары - глубина 12...15 мм 3 пары - глубина 8...11 мм 4 пары - глубина 4...7 мм 5 пар - глубина 0...3 мм	
5.	Сторона управления	<input type="checkbox"/> Слева <input type="checkbox"/> Справа	
6.	Длина управления	<input type="checkbox"/> 2/3 от высоты управления (по умолчанию) <input type="checkbox"/> Любое значение	

### Дополнительные опции

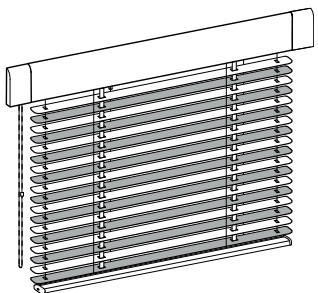
№	Название	Примечание	
1.	Сочетание в одном изделии ламелей разного цвета/фактуры <b>Р</b>	В заявке описать цвета ленты и условия их сочетания.	

### СПЕЦИАЛЬНЫЕ МОДЕЛИ И СЛОЖНЫЕ ФОРМЫ

Отсутствуют.







## КАССЕТНЫЕ ГОРИЗОНТАЛЬНЫЕ ЖАЛЮЗИ 16/25 ММ

Система ВЕНУС

### ТЕХНИЧЕСКИЕ ОСОБЕННОСТИ

Верхний и нижний стальные карнизы.

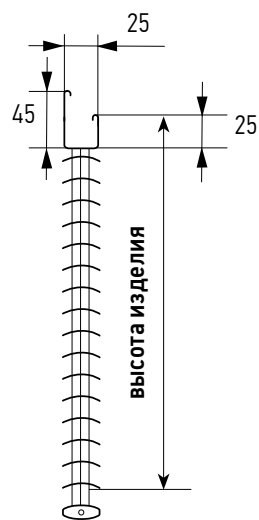
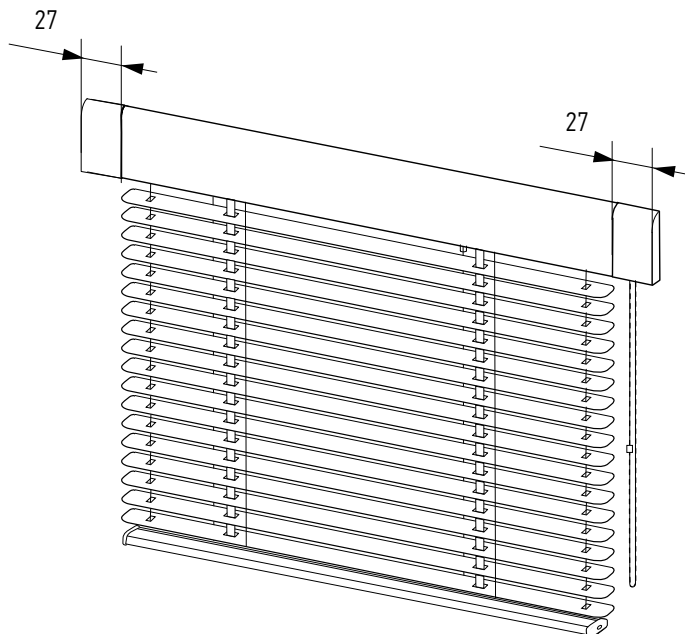

Вид сбоку

### КРЕПЕЖНЫЕ ЭЛЕМЕНТЫ.

Вкладываются в зависимости от выбранных опций и размеров изделия.

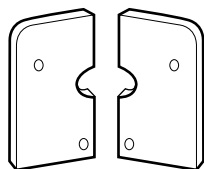

Плитка подкладочная пара (ГКС)

243095-0120 белая

243095-1852 серая

243095-2871 коричневая

243095-6014 золотой дуб



Держатель цепи управления (ГКС)

243088-0120 белый

243088-1852 серый

243088-2871 коричневый

243088-6013 дуб





## КАССЕТНЫЕ ГОРИЗОНТАЛЬНЫЕ ЖАЛЮЗИ 16/25 ММ

Система ВЕНУС

### ИНСТРУКЦИЯ ПО ЗАМЕРУ

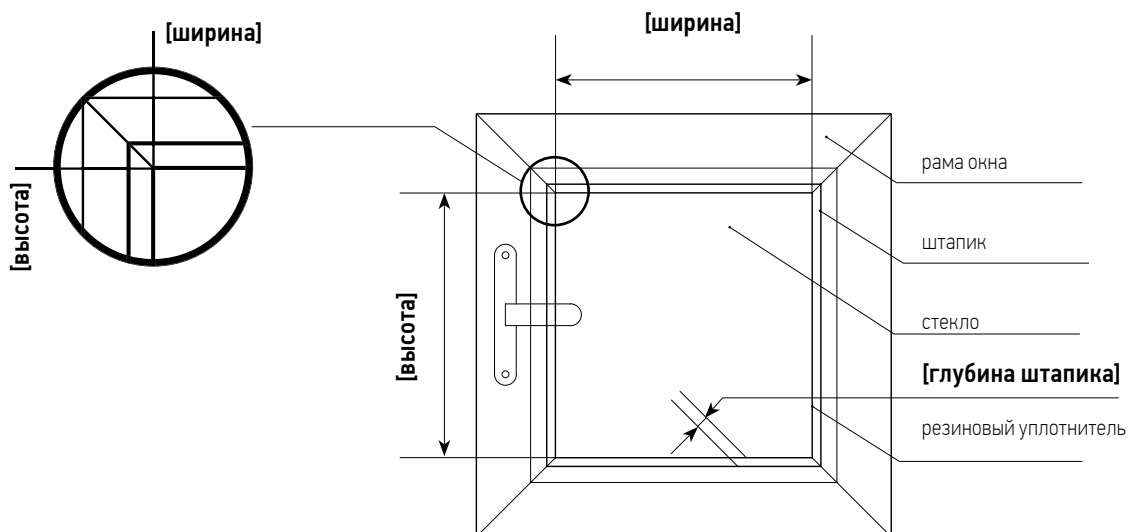

#### РЕКОМЕНДАЦИИ ПО ЗАМЕРАМ:

Глубина штапика  $\geq 8$  мм (Если глубина штапика менее 8 мм, установка изделия не рекомендуется)

Ширина изделия = ширина по середине резинового уплотнителя

Высота изделия = высота по середине резинового уплотнителя

- ! На изделия Венус с полотном ламелей из перфорированной ленты
- гарантия не распространяется!



**ГОРИЗОНТАЛЬНЫЕ ЖАЛЮЗИ 50 мм**

Алюминий

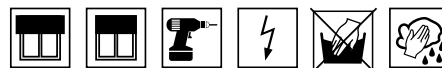

Горизонтальные жалюзи с ламелями шириной 50 мм - это свободновисящие модели прямоугольной или трапециевидной формы, предназначенные для установки на/в проем средних и больших размеров. Верхний и нижний карнизы совпадают с цветом ламелей. Шнуры и лесенки подбираются максимально близко к цвету полотна ламелей автоматически при изготовлении изделия.

Цвет кронштейнов может не совпадать с цветом ламелей.

**Гарантийные размеры**

Материал	Ширина, м		Высота, м	Макс. площадь, кв.м	Длина управления, м
	Мин.	Макс.	Макс.		
Алюминий	0,42	2,7	3,3	7,0	3/4 высоты изделия

**Параметры изделия**

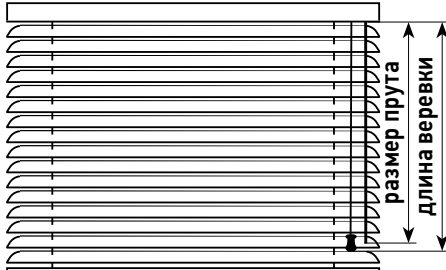
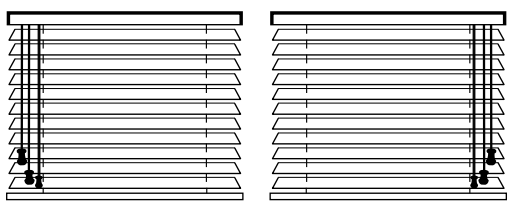
№	Название	Значение	Примечание
1.	Длина управления	<input type="checkbox"/> $\sqrt{3/4}$ x [Высота изделия] <input type="checkbox"/> Любая	Указывается длина веревки 
2.	Сторона управления	<input type="checkbox"/> Слева <input type="checkbox"/> Справа  Указание расположения всех шнуров управления при совмещенном управлении или поворотных шнуров при разведенном.	Слева                      Справа 







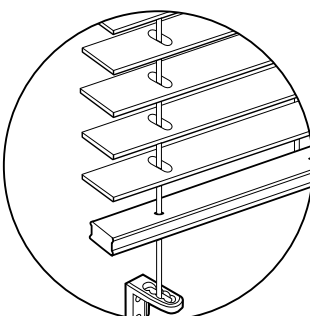
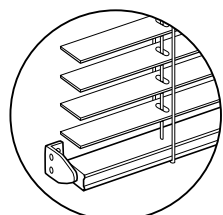
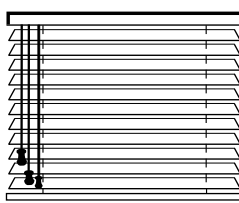

## ГОРИЗОНТАЛЬНЫЕ ЖАЛЮЗИ 50 мм

Алюминий

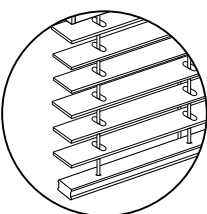
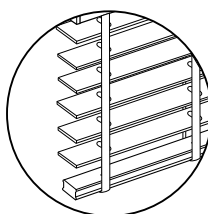
## Дополнительные опции

№	Название	Примечание	
1.	Боковая фиксация 	Стальные тросы диаметром 1мм в ПВХ оплетке, проходящие по бокам изделия. Тросы крепятся внутри верхнего карниза, проходят сквозь все ламели на расстоянии 13мм от края и фиксируются снизу в пластиковом Г-образном кронштейне. Боковая фиксация предназначена для предотвращения раскачивания изделия при его установке на дверь или в случае постоянных сквозняков. Также это решение для изделий с углом наклона до 15 градусов от вертикали, предотвращающее провисание ламелей.	
3.	Держатель нижнего карниза	Пара кронштейнов, в которые вставляется нижний карниз. Изделие работает только на поворот ламелей.	
4.	Совмещенное управление	Поворотный механизм и фиксатор веревки располагаются с одной стороны. Разведенное управление изготавливается всегда по умолчанию.	
5.	Тип лесенки 	<input checked="" type="checkbox"/> Обычная <input type="checkbox"/> Декоративная	<div style="display: flex; justify-content: space-around;"> <div style="text-align: center;"> <p>Обычная лесенка</p>  </div> <div style="text-align: center;"> <p>Декоративная лесенка</p>  </div> </div>
6.	Сложная форма 	Форма изделия, отличная от прямоугольной. См. СПЕЦИАЛЬНЫЕ МОДЕЛИ и сложные формы.	





## ГОРИЗОНТАЛЬНЫЕ ЖАЛЮЗИ 50 мм

Алюминий

### Комплект поставки

- Изделие
- Кронштейн твист HS универсальный:
 

Ширина < 0.61	2 шт.
0.61 < Ширина < 1.01	3 шт.
1.01 < Ширина < 1.5	4 шт.
1.50 < Ширина < 1.80	5 шт.
Ширина > 1.80	6 шт.
- Инструкция по установке
- Гарантийный талон

### СПЕЦИАЛЬНЫЕ МОДЕЛИ

#### 1. Трапеции и прямоугольные трапеции

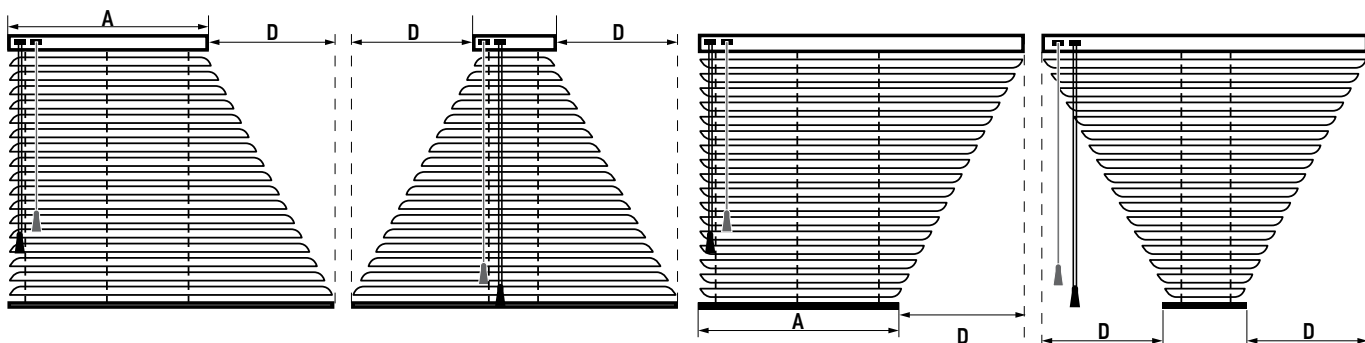

Модели предназначены для закрытия проемов окон трапециевидной формы с небольшим скошенным краем. Верхний карниз расположен всегда горизонтально. При установке внутрь проема изделия работают только на поворот ламелей. Боковая фиксация не предусмотрена. Шнуры управления могут располагаться с любой стороны. Для прямоугольных трапеций рекомендуется их расположение с прямой стороны.

Величина скоса D ограничена следующими размерами:

<b>Материал 50мм</b>	<b>Алюминий</b>
	40 см

Для полутрапеций необходимо чтобы размер A всегда был больше D, в противном случае изделия будут перекошены.

Гарантийные размеры (Ширина, Высота) трапеций и прямоугольных трапеций соответствуют изделиям прямоугольной формы.

#### 2. Круги, полукруги, совмещенные модели

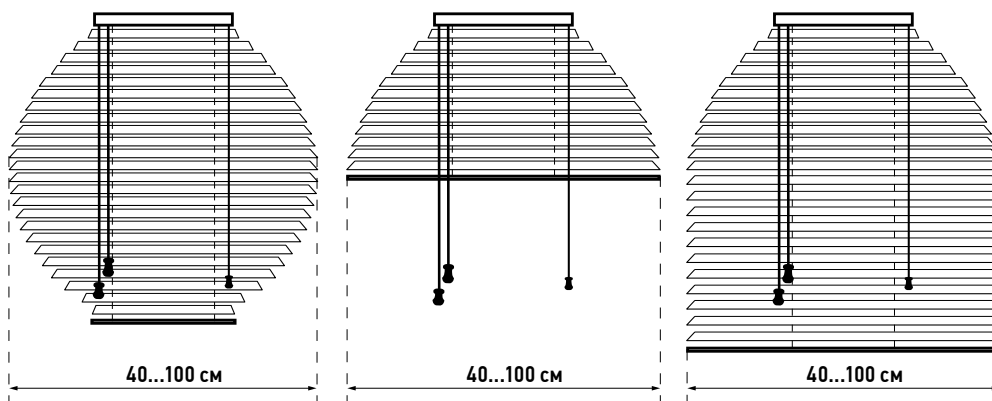



## ГОРИЗОНТАЛЬНЫЕ ЖАЛЮЗИ 50 мм

Алюминий

Модели предназначены для закрытия проемов окон круглой, полукруглой и совмещенной формы из полукруга и прямоугольника. Ширина верхнего карниза рассчитывается автоматически при изготовлении и составляет как правило 20...25см. При установке внутрь проема изделия работают только на поворот ламелей или на подъем только до точки с самой большой шириной. Боковая фиксация не предусмотрена. Шнуры управления располагаются всегда с разных сторон.

Ширина полукруга/диаметр круга – 40...100 см.

### 3. Два в одном

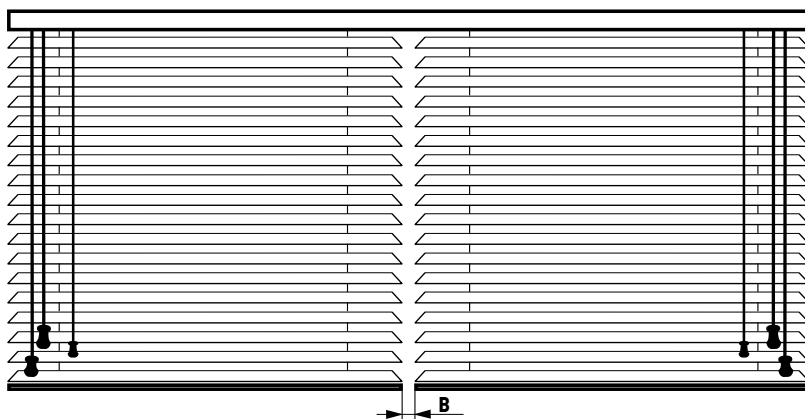

Изделие с двумя полотнами и независимым управлением на одном карнизе рекомендуется в случаях, когда два отдельных изделия установить невозможно или крайне затруднительно. Стандартный зазор В между полотнами – 0,5...1,0 см.

Гарантийные размеры и опции соответствуют обычным изделиям прямоугольной формы.

### ТЕХНИЧЕСКИЕ ОСОБЕННОСТИ

#### Верхний и нижний карнизы.

Верхний карниз стальной.

Нижний карниз алюминиевый.

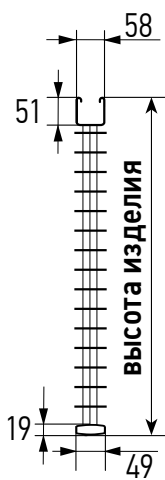

Вид сбоку

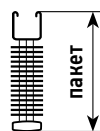

Допуск на высоту готового изделия составляет : +44 мм

#### Размеры изделия в собранном виде (высота пакета)

Высота жалюзи, см	Высота пакета, см
	Алюминий
50	10,1
100	10,4
150	10,7
200	10,9
250	11,2
300	11,5

#### Крепежные элементы

Вкладываются в зависимости от выбранных опций и размеров изделия.





## ГОРИЗОНТАЛЬНЫЕ ЖАЛЮЗИ 50 мм

Алюминий

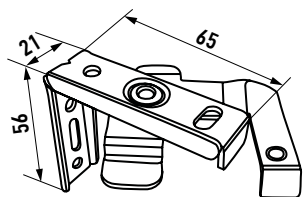

Кронштейн твист HS универсальный П  
245688-0000

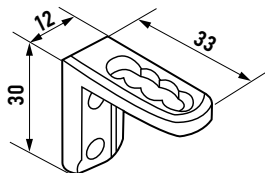

Кронштейн нижний тип В пластмассовый  
249181-0000

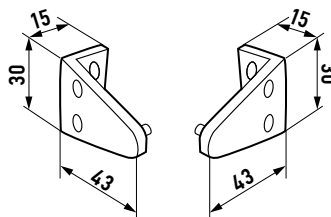

Держатель нижнего карниза 2"  
245590-0000



Пружинка  
249120-0000



Кольцо стопорное с винтом  
249110-0000

## ИНСТРУКЦИЯ ПО ЗАМЕРУ

### СНАРУЖИ ОКОННОГО ПРОЕМА

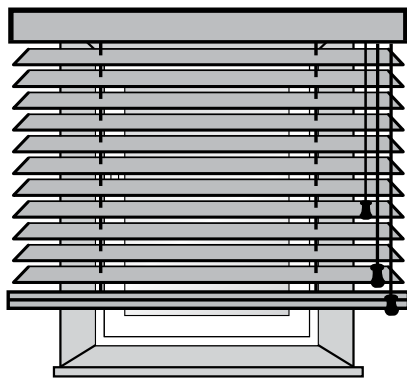
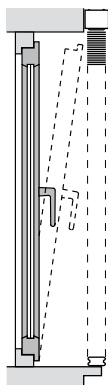

Рекомендации по замерам:

Ширина изделия = ширина проема – 0,5 см  
Высота изделия = высота проема





## ГОРИЗОНТАЛЬНЫЕ ЖАЛЮЗИ 50 мм

Алюминий

### ВНУТРИ ОКОННОГО ПРОЕМА

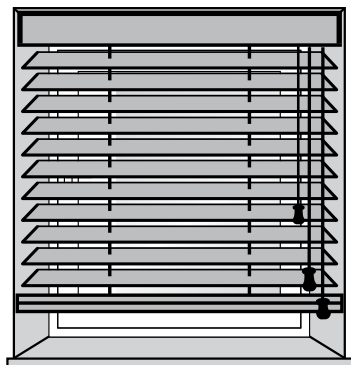
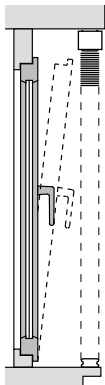

*Рекомендации по замерам:*

*Ширина изделия = ширина проема + 10...15 см*

*Высота изделия = высота проема + 10...15 см\**

*\* Необходимо оценить высоту пакета, чтобы изделие не препятствовало открытию створки.*

*Для замера сложных форм необходимо обратиться к сотрудникам Amigo, предоставив фото и размеры проема/окна.*

